

ELEKTROSTANDARD®

Инструкция по монтажу и эксплуатации шинопроводов и комплектующих низковольтной трековой системы Line Magnetic

Трековая система Line Magnetic позволяет создавать уникальные системы освещения. Анодированный накладной шинопровод шириной 19мм может монтироваться на любую поверхность и идеально впишется в дизайн любых помещений. Набор коннекторов позволяет соединять шинопроводы в одной плоскости или создавать переходы с потолка на стену. Наборы для подвесов позволяют сделать систему подвесной.

Технические характеристики

Цвет изделия: см. на упаковке
Пылевлагозащищенность: IP20
Материалы изделия: см. на упаковке

Электротехнические характеристики шинопроводов, коннекторов, вводов питания, подвесов

Номинальное напряжение: 48В
Максимальный ток: 4А

Правила эксплуатации

1. Перед установкой внимательно прочитайте инструкцию!
2. Все работы по установке и обслуживанию трековой системы необходимо производить только при отключенном питании.
3. Для установки и ремонта трековой системы рекомендуется пользоваться услугами квалифицированного специалиста.
4. Шинопроводы рассчитаны на работу в сети постоянного тока с напряжением 48 В. Сила тока в токопроводящих жилах не должна превышать 4А. Это означает, что на одном или нескольких шинопроводах, соединенных токопроводящими коннекторами, суммарная мощность светильников не должна превышать 192 Вт. При необходимости разместить светильники суммарной мощностью более 192 Вт в одной линии ее необходимо разделить на отдельные сегменты и организовать отдельные вводы питания для каждого сегмента без соединения их токопроводящими коннекторами между собой.
5. При использовании подвесного монтажа на 1,5 метра шинопровода необходимо использовать 2 набора для подвеса.
6. Шинопроводы предназначены исключительно для использования в помещениях.
7. Запрещается размещать трековую систему вблизи источника влаги или в помещениях с повышенной влажностью. Избегайте попадания жидкости на шинопровод.

Монтаж

Распакуйте шинопровод, убедитесь в отсутствии повреждений на корпусе и в местах токоведущих жил. Произведите монтаж шинопровода и комплектующих согласно иллюстрациям.

Монтаж накладного шинопровода

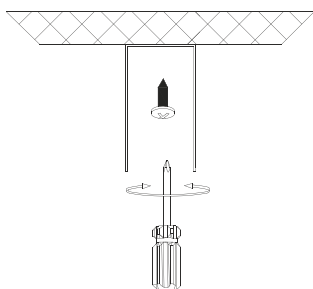

Монтаж накладного шинопровода на подвесах

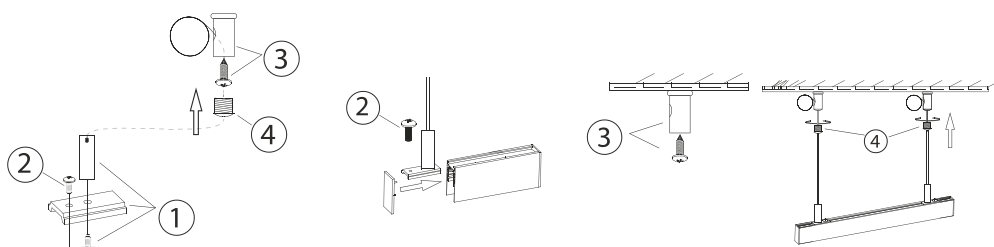

Прямое соединение шинопровода

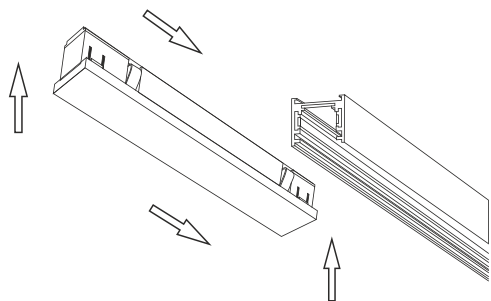

Угловое соединение шинопровода в горизонтальной плоскости

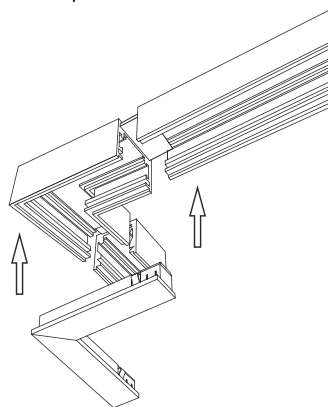

Угловое соединение с переходом стена/потолок

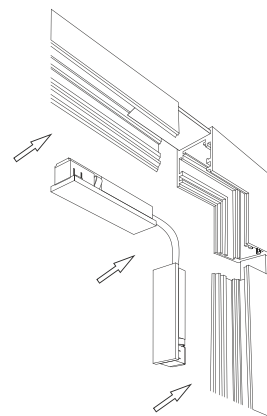

Транспортировка и хранение

Транспортировка должна осуществляться в упаковке, в условиях, исключающих механические повреждения и прямое попадание на продукцию пыли, грязи и влаги. Допускается транспортировка продукции в любом положении, любым видом транспорта. Транспортировка авиационным транспортом должна осуществляться в герметизированном отсеке. При транспортировке должно быть обеспечена температура -20 ...+45°C при относительной влажности воздуха до 80%.

Утилизация

Товары не требуют специальной утилизации, так как не содержат в своем составе опасных материалов и веществ, способных нанести ущерб здоровью человека и окружающей среде. Утилизация происходит по стандартной схеме утилизации твердых бытовых отходов. При утилизации товар необходимо поместить в контейнер, предназначенный для твердых бытовых отходов.

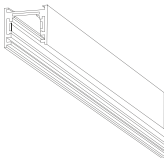
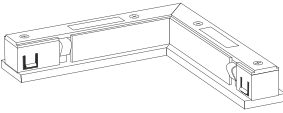
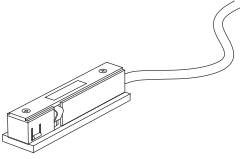
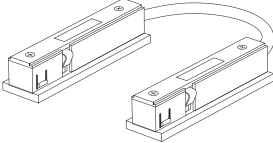
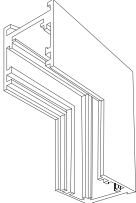
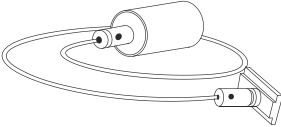
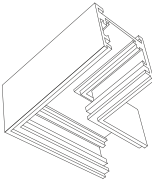
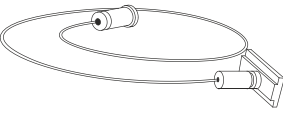
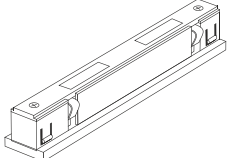
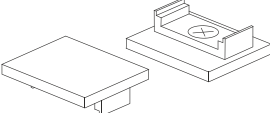
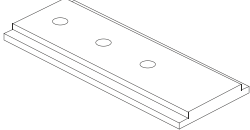
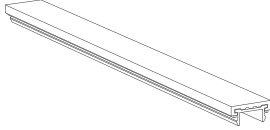

Аксессуары трековой системы Line Magnetic

Артикул	Изображение	Описание	Артикул	Изображение	Описание
85223/00		Шинопровод накладной 1,5м	85006/00		Угловой коннектор
85005/00		Ввод питания	85007/00		Гибкий коннектор
85225/00		Коннектор угловой внутренний для накладного шинопровода	85009/00		Подвесной комплект для подключения трековой системы освещения к питанию (боковой)
85224/00		Коннектор угловой для накладного шинопровода	85226/00		Набор для подвеса
85008/00		Прямой коннектор	85230/00		Заглушки для накладного шинопровода 2шт.
85231/00		Соединительная планка	85232/00		Декоративная накладка для шинопровода (20см)

Гарантия

Гарантийный срок эксплуатации составляет 24 месяца со дня продажи товара через розничную сеть при условии соблюдения покупателем правил установки, эксплуатации, транспортировки и хранения, указанных в настоящей инструкции. В случае выхода товара из строя до истечения гарантийного срока покупатель вправе обратиться к продавцу (в магазин, в котором был приобретен товар), к импортеру, к изготовителю товара. Контактная информация импортера и изготовителя указана ниже. Гарантия на товар не распространяется в случае, если товар использовался в системах освещения промышленных предприятий, складов, офисов и т.д., где условия эксплуатации значительно отличаются от бытовых условий (повышенный или пониженный температурный режим, нестабильная подача электроэнергии и т.д.). Для подтверждения даты продажи покупатель может предъявлять настоящую инструкцию, имеющую отметку продавца о дате продажи. Нарушение покупателем правил установки, и/или эксплуатации, и/или транспортировки и/или хранения товара, указанных в настоящей инструкции по эксплуатации, а также наличие на товаре механических повреждений, повлекших выход товара из строя либо возникновение недостатков товара, в отношении которых покупатель предъявляет требования, лишает покупателя права на гарантию.

Дата продажи: _____

Модель: _____

Штамп магазина:



Дата производства указана на товаре и/или упаковке. Товар сертифицирован, соответствует требованиям ТР ТС 004/2011, ТР ЕАЭС 037/2016. Претензии по качеству товара принимаются: тел. +7 495-228-17-33 e-mail: in-fo@royalaurel.ru. Производитель: «ZHONGSHAN UR LIGHTING CO, LTD», NO5., KANGLONG SAN ROAD, HENGLAN TOWN, ZHONGSHAN CITY, GUANGDONG PROVINCE, CHINA. Китай, провинция Гуандун, город Чжуншань, административный район Хэнлань, 3-я улица Канлун, дом 5.

Импортер/поставщик: ООО «Роял Аурэль», 117418, г. Москва, ул. Зюзинская, дом 6, корп. 2, этаж 3, пом. XVI, ком. 30. Произведено в КНР.