

ELEKTROSTANDARD®

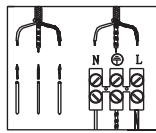

2

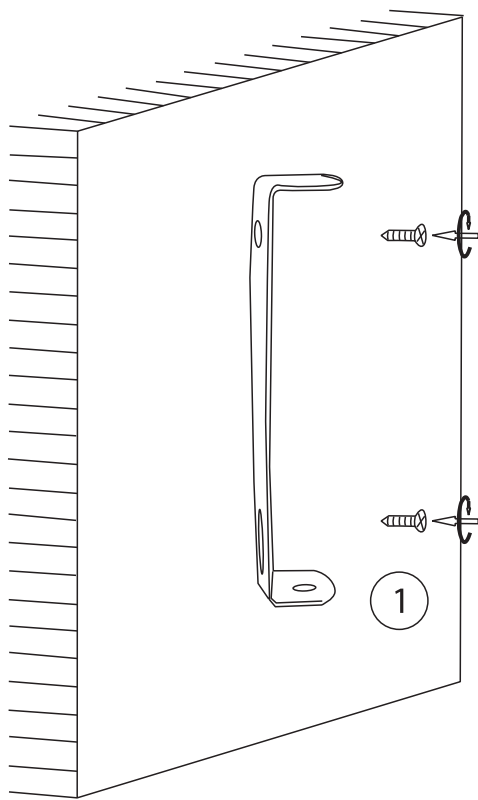
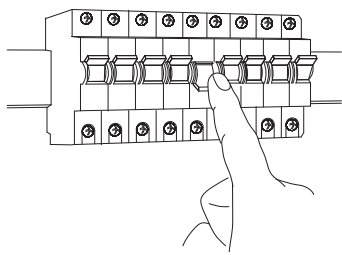
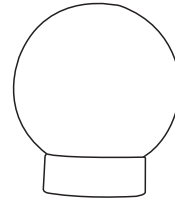

4

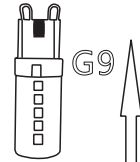
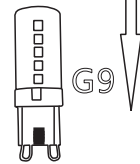

3

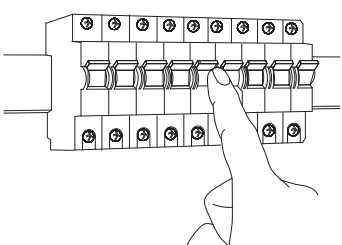
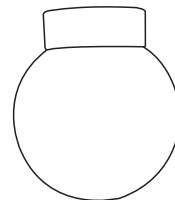

MRL 1029

Инструкция по эксплуатации светильника (артикул указан на упаковке)

Перед установкой внимательно прочитайте инструкцию.

Область применения

Стационарный настенный светильник предназначен для дополнительного освещения и декоративной подсветки предметов интерьера, картин, ниш, полок, зеркал и др.

Технические характеристики

Максимальная мощность ламп: указана на упаковке

Цоколь: указан на упаковке

Номинальное напряжение и частота сети: 230 В ~ 50 Гц

Диапазон рабочей температуры: – 20°...+40° С

Размеры (Д*Ш*В): указаны на упаковке

Материал: указан на упаковке

Степень пылевлагозащиты: указана на упаковке

Класс защиты от поражения электрическим током: указан на упаковке

Гарантийный срок: 36 мес.

Вес изделия: указан на упаковке

Цвет корпуса светильника может незначительно отличаться оттенком цвета и текстурным рисунком в разных партиях.



Внимание!

На время установки светильника выключайте электропитание в сети.

Установка и обслуживание

- Распакуйте светильник и убедитесь в его сохранности.
- Отключите электропитание.
- Подсоедините светильник к сети питания и заизолируйте соединение.
- Закрепите светильник на поверхности.
- Убедитесь, что во время установки не были повреждены электрические провода.
- Подключите электрическое питание.
- При загрязнении светильника очистку поверхности следует производить мягкой сухой тканью. Избегайте использования растворителей и других агрессивных реагентов.

Требования по технике безопасности

ВНИМАНИЕ! Монтаж и демонтаж светильника должен осуществляться опытным специалистом, имеющим соответствующую квалификацию. Все работы по монтажу и обслуживанию необходимо производить только при отключенном электропитании.

Запрещается эксплуатация светильников с отсутствующими элементами конструкции, с механическими повреждениями изоляции проводки, с неисправными контактными зажимами.

При обнаружении неисправности, обесточьте изделие и обратитесь к квалифицированному специалисту для выявления причин.

Установка светильника производится на поверхность из нормально воспламеняемого материала.

Запрещается эксплуатация светильников с отсутствующими элементами конструкции, с механическими повреждениями изоляции проводки, с неисправными контактными зажимами.

Транспортировка и хранение

Транспортировка должна осуществляться в упаковке, в условиях, исключающих механические повреждения и прямое попадание на продукцию пыли, грязи и влаги. Транспортировка авиационным транспортом должна осуществляться в герметизированном отсеке. При транспортировке должна быть обеспечена температура – 20 ... + 40 °С при относительной влажности воздуха до 80%.

Продукция должна храниться в отопляемом, вентилируемом помещении, защищенном от атмосферных осадков, в транспортной упаковке. В помещении должна обеспечиваться температура – 20 ... + 40 °С при относительной влажности воздуха до 80 %.

Утилизация

Отходы электротехнической продукции не следует утилизировать с бытовыми отходами. Утилизация должна производиться в специально отведенных местах (уточняйте расположение таких пунктов в своем регионе).



Гарантия

Гарантийный срок эксплуатации составляет 60 месяцев со дня продажи светильника через розничную сеть при условии соблюдения потребителем правил эксплуатации, транспортировки и хранения, указанных в настоящей инструкции.

В случае выхода светильника из строя до истечения гарантийного срока покупатель вправе обратиться к продавцу (в магазин, в котором был приобретен светильник), к импортеру, к изготовителю светильника. Контактная информация импортера и изготовителя указана ниже. Для подтверждения даты продажи покупатель может предъявлять настоящую инструкцию, имеющую отметку продавца о дате продажи. Нарушение покупателем правил установки, и/или эксплуатации, и/или транспортировки и/или хранения светильника, указанных в настоящей инструкции по эксплуатации, а также наличие на светильнике механических повреждений, повлекших выход светильника из строя либо возникновение недостатков светильника, в отношении которых покупатель предъявляет требования, лишает покупателя права на гарантию.

Дата продажи: _____

Модель /артикул _____

Штамп магазина:



Elektrostandard®. Месяц и год изготовления указан на товаре.

Товар сертифицирован, соответствует требованиям ТР ТС 004/2011, ТР ЕАЭС 037/2016.

Претензии по качеству товара принимаются: тел. +7 495-228-17-33, e-mail: info@royalauarel.ru. Производитель: «ZHONGSHAN UR LIGHTING CO.,LTD», NO5., KANGLONG SAN ROAD, HENGLAN TOWN, ZHONGSHAN CITY, GUANGDONG PROVINCE, CHI-NA. Китай, провинция Гуандун, город Чжуншань, административный район Хэнлань, 3-я улица Канлун, дом 5. Импортер/поставщик: ООО «Роял Аурэль», 117418, г. Москва, ул. Зюзинская, дом 6, корп. 2, этаж 3, пом. XVI, ком. 30. Произведено в КНР.

Шамын пайдалану жөніндегі нұсқаулық
(артикул орамада көрсетілген) (артикул орамада көрсетілген)

Орнатудың алдында нұсқаулықты назар аударып оқыңыз.

Қолдану саласы

Стационарлы қабырғалы жарықшам қосымша жарықтандыру және интерьер, нысандарын, сурет, қуыс, төбе, айна және басқаларын қосымша жарықтандыру үшін арналады.

Техникалық сипаттамалары

Шамдардың максималды қуаты: қаптамасында көрсетілген

Цоколь: орамада көрсетілген

Қуат: ~ 230 В, 50 Гц

Жұмыс температурасының диапазоны: – 20°...+40° С

Өлшемдері (Ұ*Е*Б): қаптамасында көрсетілген

Материал: қаптамасында көрсетілген

Ылғалдан қорғалған дәрежесі: қаптамасында көрсетілген

Электр тоқпен зақымданудан қорғаныс сыныбы: орамада көрсетілген

Қызмет ету мерзімі: 36 жыл

Өнімнің салмағы: қаптамасында көрсетілген

Жарықшамның корпусының түсі әр түрлі партияларда түс реңкі мен текстуралық суретімен аздап ерекшеленуі мүмкін.



Назар аударыңыз!

Жарықшамды орнату кезінде желідегі электр қуатын өшіріңіз.

Орнату және қызмет көрсету

- Шамды ашып, оның сақталуына көз жеткізіңіз.
- Қуат көзін өшіріңіз.
- Шамды қуат көзіне қосыңыз және жалғауларды оқшаулаңыз.
- Жарықшамды бетке бекітіңіз.
- Орнату кезінде электр сымдарының зақымдалмағанына көз жеткізіңіз.
- Электр қуатты қосыңыз.
- Шам ластанған кезде бетті жұмсақ, құрғақ шүберекпен тазалау керек. Еріткіштер мен басқа агрессивті реагенттерді пайдаланбаңыз.

Қауіпсіздік техникасы жөніндегі талаптар

НАЗАР АУДАРЫҢЫЗ! Жарықшамның монтаждауы және бөлшектеуін тісті біліктілігі бар, тәжірибелі маман жүзеге асыруы тиіс. Монтаждау және қызмет көрсету бойынша барлық жұмыстар тек электр қуатты сөндіріп жүргізуі қажет.

Конструкция элементтері жоқ, сым оқшаулағышы механикалық бүлінген, түйіспелі қысқыштары ақаулы шамдарды пайдалануға тыйым салынады.

Егер ақаулық анықталса, өнімді ажыратып, себептерін анықтау үшін білікті маманға хабарласыңыз.

Шамды орнату қалыпты тұтанатын материалдан жасалған бетке жүргізіледі.

Конструкция элементтері жоқ, сым оқшаулағышы механикалық бүлінген, түйіспелі қысқыштары ақаулы шамдарды пайдалануға тыйым салынады.

Тасымалдау және сақтау

Тасымалдау механикалық зақымдануды және өнімге шаңның, кірдің және ылғалдың тікелей түсуін болдырмайтын жағдайларда орамада жүзеге асырылуы тиіс. Авиациялық көлікпен тасымалдау қымталған бөлікте жүзеге асырылуы тиіс. Тасымалдау кезінде ауаның салыстырмалы ылғалдылығы 80% дейін – 20 ... + 40 °С температура кезінде қамтамасыз етілуі тиіс.

Өнім жылытылатын, желдетілетін, атмосфералық жауын-шашыннан қорғалған үй-жайда, көлік орамасында сақталуы тиіс. Үй-жайда ауаның салыстырмалы ылғалдылығы 80% дейін – 20 ... + 40 °С температура қамтамасыз етілуі тиіс.

Кәдеге жарату

Электр техникалық өнімнің қалдықтарын тұрмыстық қалдықтармен бірге кәдеге жаратуға болмайды. Кәдеге жарату арнайы бөлінген орындарда жүргізілуі тиіс (өз аймағыңыздағы осындай пункттердің орналасуын нақтылаңыз).



Кепілдік

Пайдаланудың кепілдік мерзімі тұтынушы осы нұсқаулықта көрсетілген пайдалану, тасымалдау және сақтау ережелерін сақтаған жағдайда, жарықшамды бөлшек сауда желісі арқылы сатқан күннен бастап 60 айды құрайды.

Шам кепілдік мерзімі аяқталғанға дейін істен шыққан жағдайда Сатып алушы сатушыға (шам сатып алған дүкенге), импорттаушыға, шамды дайындаушыға жүгінуге құқылы. Импорттаушының және дайындаушының байланыс ақпараты төменде көрсетілген. Сату күнін растау үшін сатып алушы сатушының сату күні туралы белгісі бар осы нұсқаулықты ұсына алады. Сатып алушының осы пайдалану жөніндегі нұсқаулықта көрсетілген шырақты орнату және/немесе пайдалану, және/немесе тасымалдау және/немесе сақтау ережелерін бұзуы, сондай-ақ жарықшамда жарықшамның істен шығуына не сатып алушы талап қоятын шырақтың кемшіліктерінің туындауына әкеп соққан механикалық зақымданулардың болуы сатып алушыны кепілдік алу құқығынан айырады.

Сату күні: _____

Моделі /артикул _____

Дүкеннің мөртаңбасы:



Elektrostandard®. Өндірілген айы мен жылы тауарда көрсетілген.

Тауар сертификатталған, КО ТР 004/2011, ЕАЭО ТР 037/2016 сәйкес келеді.

Тауардың сапасы бойынша наразылықтар +7 495-228-17-33, e-mail: info@royalaurel.ru бойынша қабылданады. Өндіруші: «ZHONGSHAN UR LIGHTING CO., LTD», NO5., KANGLONG SAN ROAD, HENGLAN TOWN, ZHONGSHAN CITY, GUANGDONG PROVINCE, CHINA. Қытай, Гуандун провинциясы, Чжуншань қаласы, Хэнлань әкімшілік ауданы, 3-ші көше Канлун, 5-үй. Импорттаушы/өнім жеткізуші: «Роял Аурэль» ЖШҚ, 117418, Мәскеу қ., Зюзинская к-сі, 6 үй, 2-қорп., 3-қабат, XVI үй-жай, 30-бөме. ҚХР өндірілді.