

# Схема сборки светильника Elektrostandard™

**А**

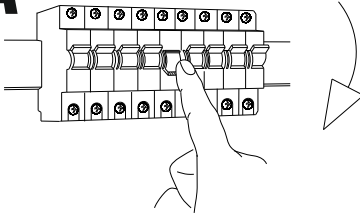

**Выключить**

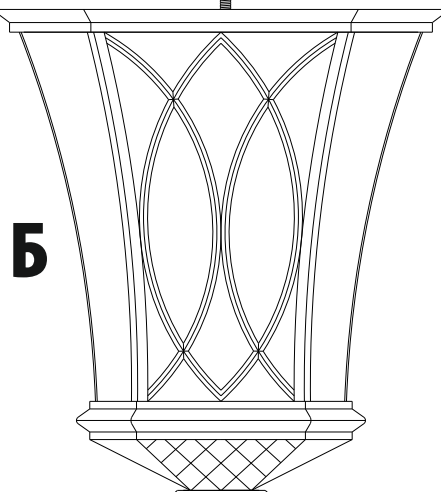
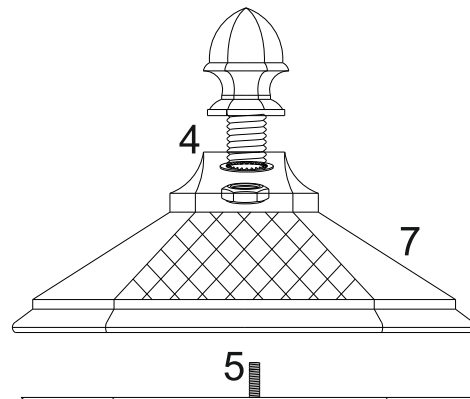

**Б**

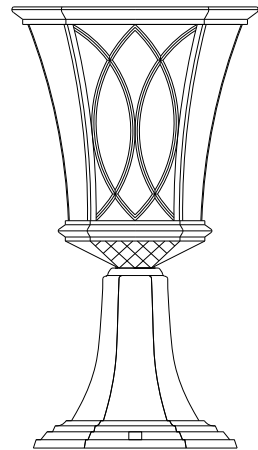
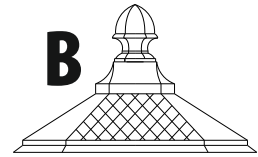

**3**

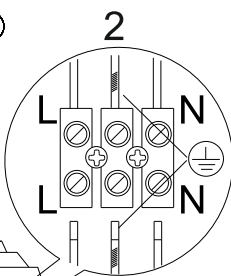

**2**

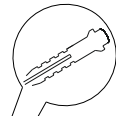

**1**

**Г**

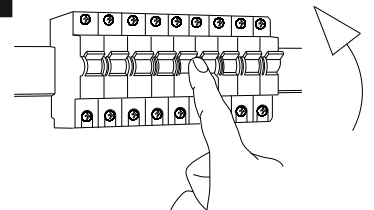

**Включить**

1. Установите дюбели в месте монтажа светильника, подведите кабель питания.
2. Соедините фазы сети питания с клеммной колодкой светильника (L-L;N-N;PE-PE).
3. Зафиксируйте светильник на основании с помощью шурупов.
4. Закрепите декоративный элемент крышки светильника с помощью гайки.
5. Вкрутите крепёжные винты в корпус рассеивателя.
6. Установите лампу в патрон светильника.
7. Прикрутите крышку к плафону светильника декоративными гайками.

Virgo S